

TOURMALINE

VERANDAS



TECHNAL[®]

By  Hydro



Fotografía: Gregory Besnault

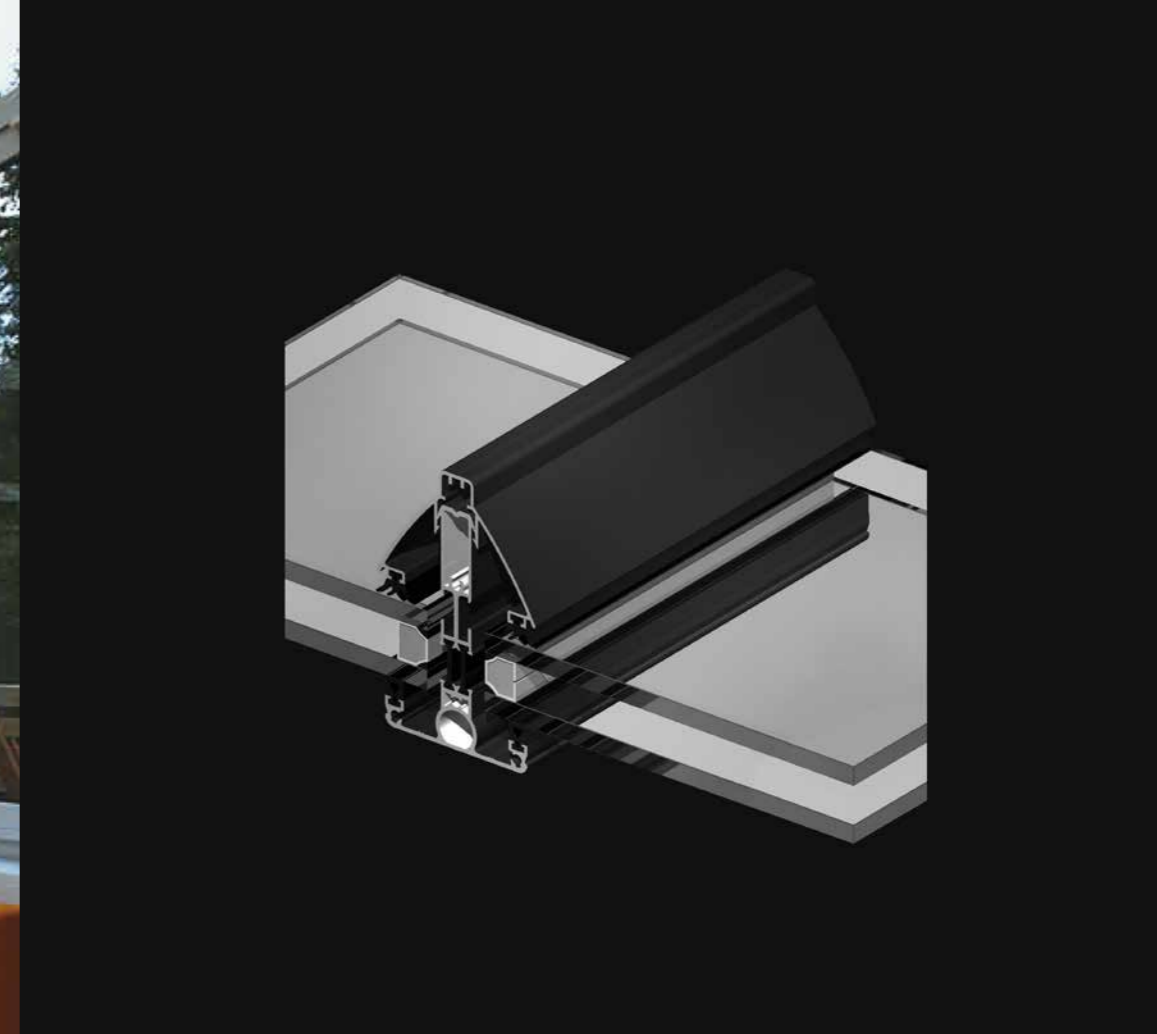

VERANDAS PARA CREAR NUEVOS ESPACIOS

/ CONEXIÓN ENTRE INTERIOR Y EXTERIOR FAVORECIENDO EL DIÁLOGO TRANSPARENTE

El sistema de verandas TOURMALINE amplía la superficie de la residencia con espacios luminosos de innumerables aplicaciones: espacios de trabajo, cubiertas para piscinas, invernaderos... gracias a las numerosas configuraciones que ofrece. Todas las verandas TOURMALINE están realizadas con componentes prefabricados en aluminio, un material resistente a la

intemperie y al deterioro y uno de los mejores aislantes térmicos, que permite la creación de instalaciones con un elevado nivel de seguridad.

A TODO COLOR

La amplia gama de colores de TOURMALINE aumenta aún más las posibilidades de personalización del espacio.

100% PERSONALIZABLE

Está disponible con opciones de protección solar y puede configurarse con sistema de ventilación, para mantener un clima uniforme y agradable.

IDEAL PARA LA REHABILITACIÓN

TOURMALINE se convierte en una inversión de gran valor añadido. Primero, porque aumenta notablemente la superficie habitable útil, sin conllevar en paralelo una pesada y compleja obra de albañilería. Luego, porque al modificar la organización del espacio interior, contribuye activamente a su revalorización, a la sensación de confort, a la percepción del espacio y de la luz natural. Por último, porque incrementa el valor de su propiedad, tan atractiva desde fuera como desde dentro.

SECCIONES

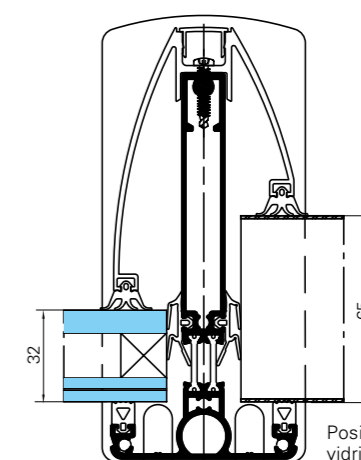

Posibilidad de mezclar vidrio y panel: 32 mm / 65 mm

APLICACIONES

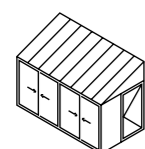

Con laterales

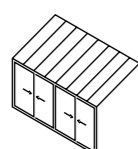

Una pendiente sin laterales

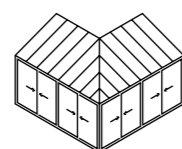

Ángulo en limatesa

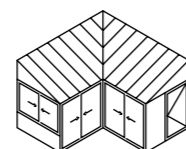

Ángulo en limahoya

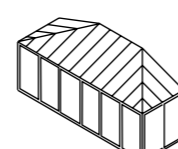

Con tres pendientes

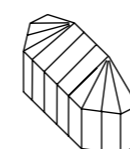

Multi-pendientes a 135°

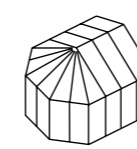



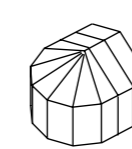

Radial a 135°



Radial a 150°

PRESTACIONES

	ACRISTALAMIENTO POR TAPA	Para acristalamiento: de 26 a 32 mm. Para paneles autoportantes: de 52 a 58 mm. Posibilidad de mezclar vidrio y panel
	TÉRMICAS	Aislamiento asegurado gracias a maineles con rotura de puente térmico
	SEGURIDAD	Persiana de fachada con tambor de lamas integrado en los maineles de la veranda
	ILUMINACIÓN	Tapa adicional en la parte inferior del mainel para integración de puntos de luz



IMAGINE WHAT'S NEXT

www.technal.es

