

GUIDE
D'UTILISATION
ET D'ENTRETIEN



**COMMENT UTILISER ET ENTREtenir VOS
MENUISERIES ALUMINIUM TECHNAL**



By  Hydro





By  Hydro

MERCI DE VOTRE CONFIANCE

Vous avez choisi une menuiserie aluminium TECHNAL, synonyme de qualité reconnue dans le monde entier. Les produits TECHNAL sont élaborés avec la plus grande rigueur et remplissent les conditions les plus exigeantes en matière de résistance, sécurité et fonctionnalité. Nous vous remercions de la confiance que vous avez accordée à TECHNAL et vous assurons que le produit que vous venez d'acquérir sera pour vous source de confort et d'économies d'énergie pour de nombreuses années.

**FABRIQUÉ
PRÈS DE
CHEZ VOUS**

Créé en 1960 à Toulouse, TECHNAL est le leader français des systèmes de menuiseries aluminium.

Son excellence et son savoir-faire en font LA référence dans ce domaine. La norme internationale ISO 9001-2000 atteste de la qualité de conception et de fabrication des profilés aluminium TECHNAL ; la norme ISO 14001 labellise l'engagement environnemental de l'entreprise.

Les profilés TECHNAL s'adaptent à toutes les ouvertures, en neuf comme en rénovation, des plus petites aux plus étendues, jusqu'aux fenêtres vitrées les plus hors normes. Avec une esthétique renouvelée, entièrement personnalisable et des performances techniques exceptionnelles, les fenêtres, porte-fenêtres et baies coulissantes TECHNAL valorisent sensiblement votre bien immobilier.

SOMMAIRE

LEXIQUE	5
CONSIGNES DE SÉCURITÉ	8
ENTRETIEN DES MENUISERIES	10
MANŒUVRE DES MENUISERIES	16

LEXIQUE

Les différents types de menuiseries

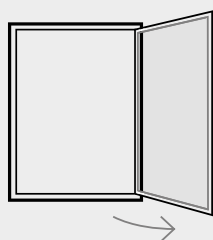

FENÊTRE

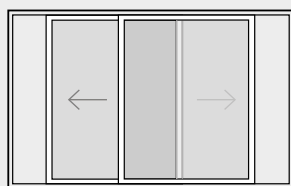

BAIE
COULISSANTE

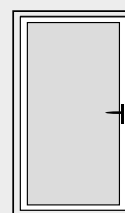

PORTE

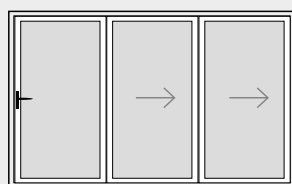

PORTE REPLIABLE

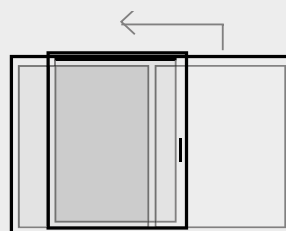

COULISSANT
À FRAPPE

/ COMPOSITION D'UNE FENÊTRE BATTANTE

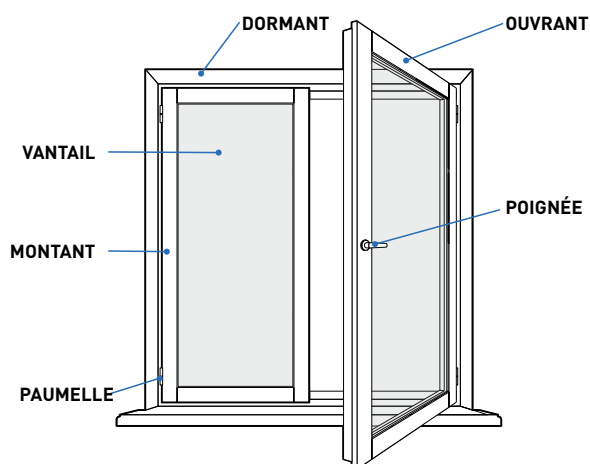

/ COMPOSITION D'UNE BAIE COULISSANTE

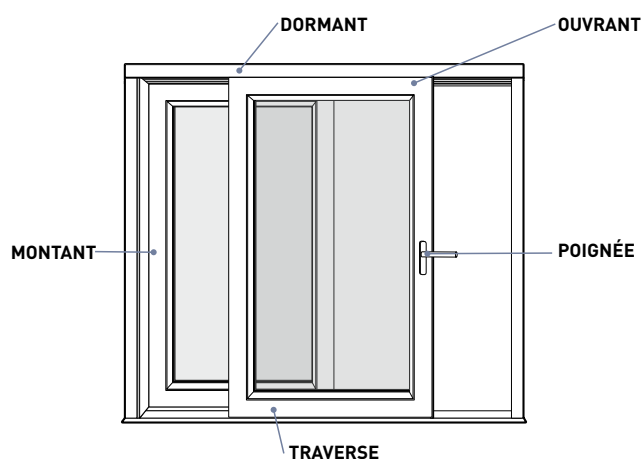

/ GLOSSAIRE

/ DORMANT

Partie fixe de la menuiserie, encadrement.

/ EMBRASURE

Ouverture faite dans un mur pour recevoir une porte, une fenêtre ou une baie.

/ GALANDAGE

(coulissant à)

Coulissant où les vantaux en position d'ouverture s'effacent en rentrant à l'intérieur du ou des murs adjacents).

/ MONTANT

Profilé vertical du châssis.

/ OUVRANT

Partie mobile de la fenêtre/porte.

/ OUVRANT MINIMAL

En position fermée, l'ouvrant - partie mobile de la fenêtre - se confond avec le dormant - partie fixe -, permettant ainsi d'obtenir des profilés plus fins, et de gagner en surface vitrée pour plus d'apport de lumière naturelle.

/ PARCLOSE

Baguette maintenant le vitrage à la menuiserie.

/ PAUMELLE

Système rotatif permettant l'ouverture et la fermeture de la fenêtre/porte.

/ PÊNE

Le pêne, qu'on appelle également le loquet, est aussi une composante de la serrure. Il s'agit de la partie métallique qui coulisse pour venir s'insérer et se bloquer dans la gâche. Son rôle est d'assurer la bonne fermeture de la porte.

/ PORTE D'ENTRÉE

Porte principale, vitrée ou non, avec des poignées côté intérieur et extérieur.

/ PORTE-FENÊTRE

Fenêtre toute hauteur avec une poignée côté intérieur.

/ TRAVERSE

Profilé horizontal du châssis.

/ VANTAIL

Châssis mobile d'une fenêtre/porte.

/ PRINCIPES D'OUVERTURES

L'ouverture la plus répandue est dite à la française ou battante. Le principe convient dans la plupart des cas, quelle que soit la forme de la fenêtre. L'oscillo-battant s'ouvre à la française mais aussi en soufflet par le haut ; cette dernière solution est idéale pour aérer les pièces tout en limitant les risques d'intrusion.

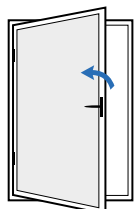

Fenêtre 1 vantail
Ouverture à la française

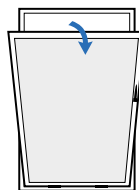

Fenêtre 1 vantail
Ouverture à soufflet

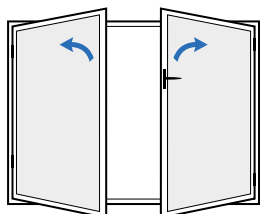

Fenêtre 2 vantaux
Ouverture à la française

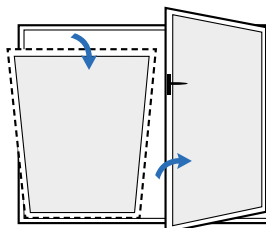

Fenêtre 2 vantaux
Oscillo-battante

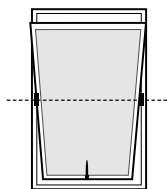

Fenêtre basculante

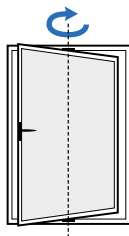

Fenêtre pivotante

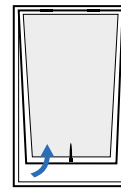

Fenêtre italienne

CONSIGNES DE SÉCURITÉ

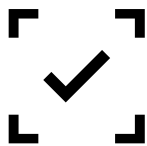

CONFORMITÉ D'UTILISATION

Une utilisation conforme et un entretien régulier des ouvrages en aluminium sont un gage de longévité.

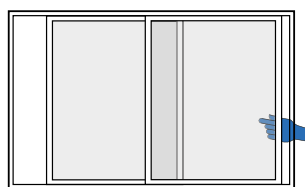
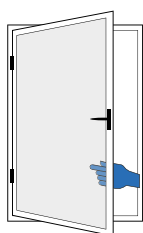

Prudence ! La fermeture d'un ouvrant ou d'un coulissant peut occasionner des blessures. Ne pas mettre les mains entre l'ouvrant et le dormant lors de la fermeture.

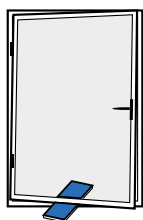

Ne pas placer d'objets entre l'ouvrant et le dormant.

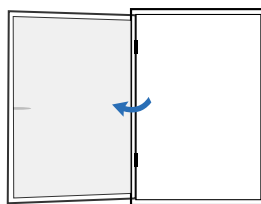

Ne pas pousser le vantail au-delà de sa limite d'ouverture contre l'embrasure.

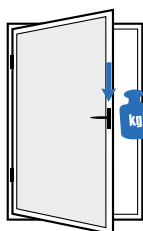

L'ouvrant de fenêtre ne doit pas être sollicité par un poids supplémentaire.

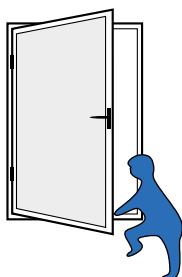

Des opérations telles que l'ouverture, la fermeture, le nettoyage et l'entretien des fenêtres, portes et garde-corps comportent des risques de chute. Ne pas se pencher par la fenêtre et veiller à ce que les enfants et les personnes inaptes à évaluer les dangers évitent la zone dangereuse.



VENT

En cas de fort courant d'air, rester vigilants à l'ouverture et à la fermeture des fenêtres et portes.

Pour éviter tous risques d'endommagements et de heurts, fermer et verrouiller les fenêtres et portes lors de vents violents.



FEU

Eviter toute présence de flammes ou sources de chaleur à proximité des fenêtres et portes.



HUMIDITÉ & AÉRATION

Assurer un changement minimal d'air afin d'éviter tous dommages sur le bâtiment et un climat ambiant sain. La présence de condensation sur la fenêtre ou sur des surfaces dans la pièce est l'indice d'une humidité de l'air trop élevée. Il est alors recommandé de ventiler la pièce.



ENTRETIEN DES MENUISERIES





5 CONSEILS DE BASE

DES MENUISERIES ALUMINIUM COMME AU PREMIER JOUR

L'aluminium est un matériau qui ne requiert qu'un entretien minimum, d'une grande simplicité. Pour maintenir l'aluminium des menuiseries en parfait état, utiliser une solution savonneuse ainsi que deux lingettes, l'une pour nettoyer l'aluminium et l'autre pour le sécher.

Ainsi, les menuiseries conserveront longtemps leur aspect du premier jour.

Retrouver ci-dessous nos cinq conseils de base, simples et efficaces, pour réaliser l'entretien que requièrent les menuiseries TECHNAL.

Aucune garantie ne pourra être réclamée à l'entreprise installatrice ou à TECHNAL si une absence manifeste d'entretien est constatée ou dans l'emploi de produits non adaptés.



UN NETTOYAGE TRÈS SIMPLE

Les profilés aluminium doivent être lavés deux ou trois fois par an. Imprégner une lingette ou une éponge douce de produit nettoyant et frotter. Rincer à l'eau claire, et sécher avec une autre lingette. Dans les zones proches d'industries chimiques ou en bord de mer, l'opération doit être renouvelée tous les mois afin d'éviter les tâches dues au salpêtre ou à d'autres matières corrosives.



PRÉCAUTIONS CONTRE LES CORPS ÉTRANGERS

Des dépôts de salissure et des corps étrangers peuvent s'accumuler entre les rails des coulissants et compromettre le bon fonctionnement des menuiseries, l'évacuation des eaux de pluie ou le système d'aération. Pour éviter ces problèmes, il suffit d'aspirer les corps étrangers avec le petit embout de votre aspirateur.



UNE GOUTTE DE LUBRIFIANT

Appliquer un peu de lubrifiant dans les mécanismes des fenêtres/ portes une fois par an : serrures, charnières, paumelles, accessoires. Il est recommandé d'utiliser un pinceau afin que le lubrifiant pénètre mieux. Attention : ne pas mettre de lubrifiant dans les roues des vantaux des coulissants, elles sont déjà auto-lubrifiées.

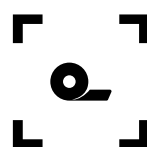

MIEUX VAUT PRÉVENIR

Si des travaux sont à effectuer dans votre logement, penser à protéger vos menuiseries, car les tâches de ciment, de peinture ou de plâtre sont difficiles à éliminer. Poser un ruban adhésif protecteur sur les profils et les joints, et le retirer une fois les travaux terminés. Dans le cas d'utilisation de matériaux métalliques près de vos fenêtres, attention à bien aspirer les résidus de fer qui peuvent se glisser entre les rails du coulissant.

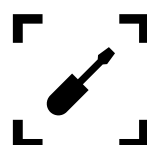

ENDOMMAGEMENT DES QUINCAILLERIES

En cas de constatation de pièces de quincailleries endommagées, une vérification de la solidité et de l'assise des différents éléments doit être faite, particulièrement s'agissant de pièces porteuses. Dans ce cas, contacter un spécialiste pour resserrer ou remplacer ces dernières.

NE PAS OUBLIER

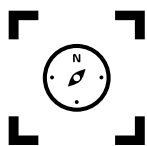

L'EMPLACEMENT DÉTERMINE L'ENTRETIEN

C'est dans les angles et les coins de la menuiserie que s'accumule la poussière. Mais cette saleté peut requérir plus ou moins d'attention en fonction de l'emplacement de la fenêtre.

En ville, ce sont les émissions de gaz qui, diluées dans l'eau de pluie, occasionnent la salissure. En zone industrielle, ce sont les résidus. Et en bord de mer, le salpêtre, qui oblige à un entretien plus fréquent.



PRODUITS INADÉQUATS

Attention aux nettoyeurs industriels agressifs et abrasifs, qui peuvent éliminer la couche protectrice des menuiseries. De même, éviter les nettoyeurs utilisés habituellement pour le cuivre, l'argent ou l'aluminium brut.



EN CAS DE DOUTE, N'HÉSITEZ PAS À APPELER !

Votre installateur pourra toujours vous conseiller en matière d'entretien de vos menuiseries aluminium TECHNAL. N'hésitez pas à vous adresser à lui en cas de doute. Il vous recommandera les produits les mieux adaptés, et la meilleure façon de les utiliser.

Coordonnées de votre installateur TECHNAL à retrouver au dos du document.



MANŒUVRE DES MENUISERIES







FENÊTRES BATTANTES

Pour les manœuvres de vos fenêtres, accompagner l'ouvrant de la main jusqu'à la position finale.

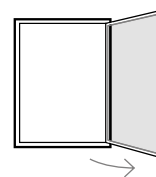

/ Fenêtres à la française

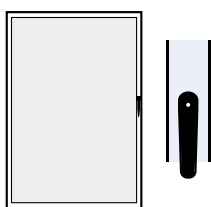

Position fermée

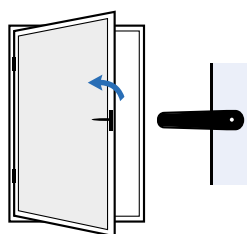

Position ouvrant à la française



/ Fenêtres à soufflet

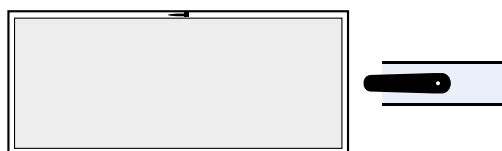

Position fermée



Position ouvrant à soufflet



/ Fenêtres oscillo-battantes (OB)

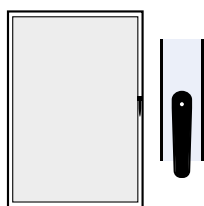

Position fermée

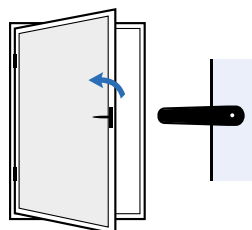

Position ouvrant
à la française

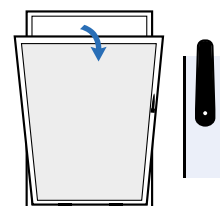

Position ouvrant
à soufflet



/ Fenêtres battantes-oscillantes (BO)

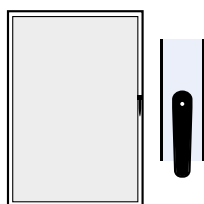

Position fermée

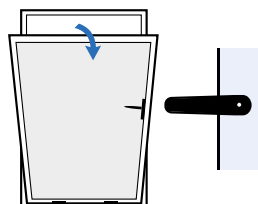

Position ouvrant
à soufflet

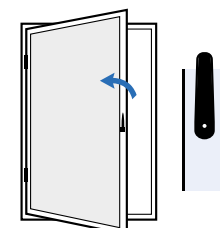

Position ouvrant
à la française

/ Manipulation des poignées de fenêtres OB/BO

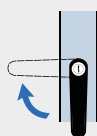

Ouverture fenêtres à 90°

Tourner la poignée de 90 degrés pour amener votre fenêtre de la position fermée à ouvrant à la française (OB) ou ouvrant à soufflet (BO).

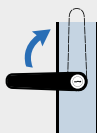

Ouverture fenêtres à 180°

Pour ouvrir la fenêtre en position ouvrant à soufflet (OB) ou ouvrant à la française (BO), déplacer la poignée vers le haut (manipulation avec deux mains) et l'amener en position 180 degrés.

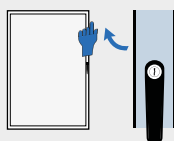

Fermeture complète

Pour refermer la fenêtre, accompagner l'ouvrant de la main lors de la manipulation, en le pressant contre le dormant. La poignée peut maintenant être amenée en tournant dans la position fermée.

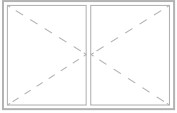

/ Fenêtres à deux vantaux à la française

Position fermée

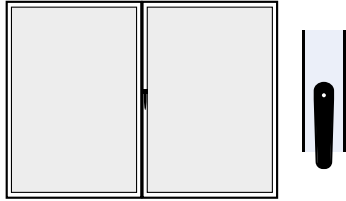

*Ouvrant
semi-fixe* *Ouvrant
principal*

Position ouvrant
à la française

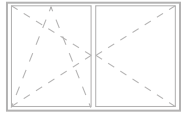
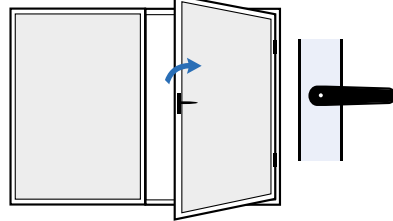

/ Fenêtres à deux vantaux oscillo-battants

Position fermée

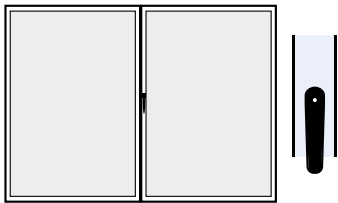

*Ouvrant
semi-fixe* *Ouvrant
principal*

Position ouvrant
à soufflet

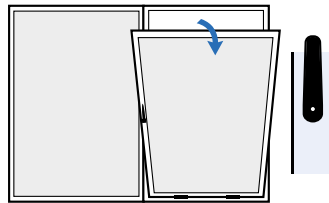

Position ouvrant
à la française

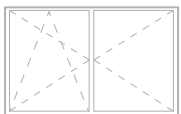
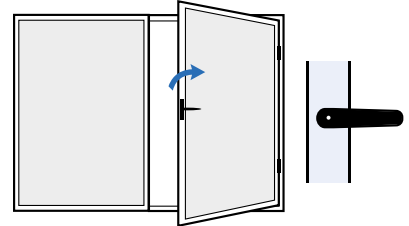

/ Fenêtres à deux vantaux battants-oscillants

Position fermée

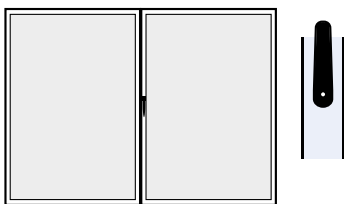

*Ouvrant
semi-fixe* *Ouvrant
principal*

Position ouvrant
à soufflet

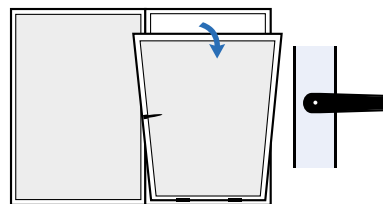

Position ouvrant
à la française

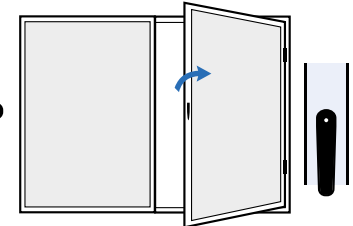

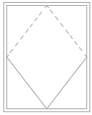

/ Fenêtres basculantes

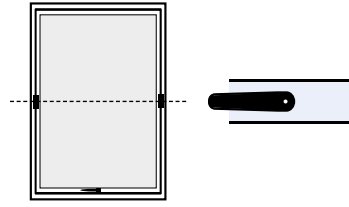

Position fermée

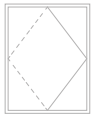
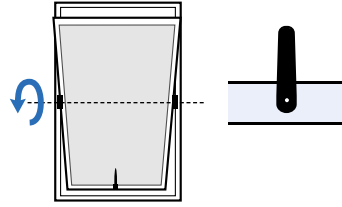

/ Fenêtres pivotantes

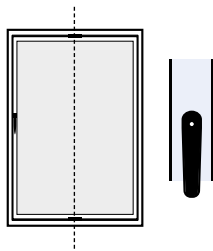

Position fermée

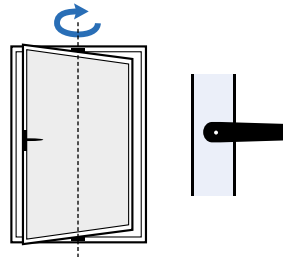

Position ouverte



/ Fenêtres à l'italienne

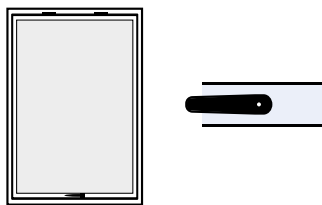

Position fermée

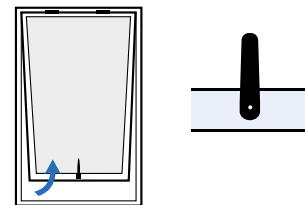

Position ouverte

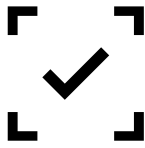

BAIES COULISSANTES

Pour verrouiller ou déverrouiller un couissant, veiller à ce que le vantail soit bien enclenché dans le dormant.

Sur un châssis multi-vantaux, à l'ouverture, veiller à accompagner tous les vantaux.

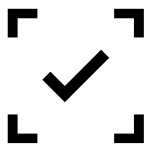
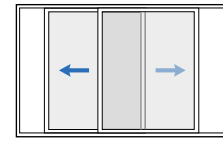

PORTES



/ Ouverture / verrouillage des portes

Lors de l'ouverture/fermeture de portes avec la clé, veiller à tirer ou presser la porte avec la main pour accompagner le mouvement de l'ouvrant.

Au moment d'ouvrir la porte et d'actionner simultanément la clé, veiller à ne pas utiliser la clé pour manœuvrer la porte et éviter tout pincement de doigts.

Ouverture et fermeture de l'intérieur / l'extérieur.

1. Déverrouiller la porte par un ou deux tours de la clé vers l'ouvrant. Assurez vous de la complète sortie du pêne afin de pleinement utiliser la performance de la serrure

2. Appuyer sur la poignée

3. Ouvrir la porte

Pour la fermeture, procéder dans l'ordre inverse.

Ne pas verrouiller les portes lorsque celles-ci sont ouvertes.

Le vantail peut se rabattre lors d'un courant d'air et entraîner une détérioration du dormant de la porte.

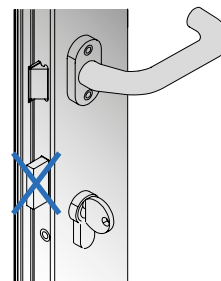



/ Manipulation des poignées de portes

Les poignées ne doivent être actionnées que dans le mouvement de rotation prévu et pas au-delà de la butée.

Une sollicitation supplémentaire peut entraîner la détérioration de la poignée ou des éléments connectés.

/ Ouverture des portes deux vantaux

Ne pas ouvrir les portes à deux vantaux par le vantail secondaire.

La charge supplémentaire peut entraîner une déformation des cadres des éléments et peut causer une détérioration des serrures et éléments.

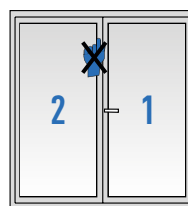

/ Arrêt de porte

L'arrêt de porte permet de fixer l'ouvrant de la porte en position ouverte.

Pour l'immobiliser, fixer l'arrêt de porte en actionnant le levier de blocage supérieur. Pour le libérer, actionner le levier de déblocage inférieur.

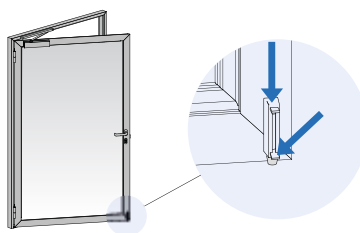



COULISSANTS À FRAPPE

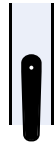
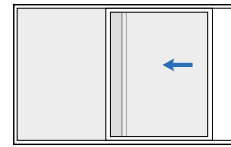

Position fermée

Levier manuel orienté vers le bas.

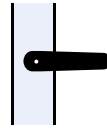

Position micro ventilation

La poignée est tournée à 90°, le vantail se déplace de 6mm vers l'extérieur mais ne peut pas coulisser. La sécurité du vantail est assurée avec un espace libre de 4mm permettant la micro ventilation.



Position ouverte

La poignée est tournée à 90° supplémentaire (180° de la position fermée), le vantail peut coulisser.

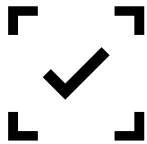

PORTES REPLIABLES

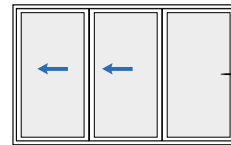

- 1** Ouvrir la porte et l'accompagner pour plaquer les deux vantaux ensemble grâce à l'aimant en partie basse.



- 2** Décoller et pivoter vers le haut.
! Ne pas utiliser comme poignée de tirage.



- 3** Utiliser la poignée de tirage pour pousser le vantail.

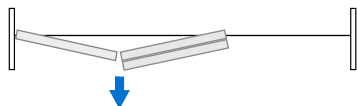

- 4** Déverrouiller les vantaux intermédiaires : avec la clé et/ ou la poignée des vantaux intermédiaires.

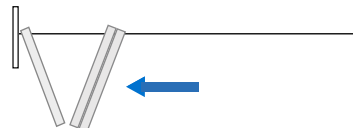

- 5** Rabattre les vantaux intermédiaires les uns après les autres.





CAS FRÉQUENTS



PROBLÈME DE FERMETURE

/ Vérifier qu'il n'y ait pas d'obstacle. Si oui, le retirer, soulever le vantail légèrement et le refermer en exerçant une légère pression.

/ Vérifier que la fenêtre n'ait pas besoin d'être entretenue (nettoyage ou graissage).

/ Une dilatation des ruptures thermiques peuvent entrainer des effets de dilatation rendant difficile la manipulation des vantaux. Ce phénomène rentre dans l'ordre lorsque les températures baissent.



INFILTRATION D'EAU

/ Nettoyer les rainures d'évacuation d'eau à l'intérieur et à l'extérieur à l'aide d'un petit pinceau ou d'un aspirateur.



CONDENSATION SUR LA FENÊTRE

/ Aérer la pièce.

/ Vérifier les causes externes : plâtre frais, état du mur, emplacement de la pièce, etc.

/ Éloigner les plantes de la fenêtre.



CONSEIL ET RÉPARATION

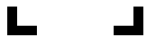

Pour toute autre question sortant du cadre de ces instructions de service, il est recommandé de vous rapprocher de votre installateur pour la réalisation de travaux de maintenance et de réparation.

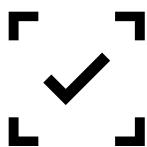

LES GARANTIES

NATURE DE LA GARANTIE	DÉLAI	TYPE DE DOMMAGE
GPA GARANTIE DE PARFAIT ACHÈVEMENT	Réception + 1 an	Dommmages apparents, ayant fait l'objet d'une réserve à la réception. Notifiés sur le PV de réception du chantier.
GBF GARANTIE DE BON FONCTIONNEMENT	Réception + 2 ans	Eléments dissociables de l'ouvrage (fenêtre) : poignées , paumelles, roulettes, joints, etc.
GARANTIE DÉCENNALE	Réception + 10 ans	Dommmages non apparents à la réception qui compromettent la solidité de l'ouvrage ou le rendent impropre à sa destination.

 **PAS DE PROCÈS VERBAL DE RÉCEPTION DE CHANTIER = PAS DE GARANTIE**

Aucune garantie ne pourra être réclamée à l'entreprise installatrice ou à TECHNAL si une absence manifeste d'entretien est constatée ou dans l'emploi de produits non adaptés. Votre installateur demeure à votre disposition pour vous proposer un contrat d'entretien une fois les travaux réalisés dans les règles de l'art.



IMAGINE WHAT'S NEXT

270, rue Léon-Joulin
BP 63709 - 31037 Toulouse cedex 1
Tél. 05 61 31 28 28 - www.technal.com

